

ÍNDEX

- CARACTERÍSTIQUES TÈCNIQUES
- DADES TÈCNIQUES PERFILS
- PERFILS
- FÓRMULES DE TALL
- ACCESSORIS

CARACTERÍSTIQUES TÈCNIQUES

SISTEMES DE CORREDERES

CP - 60

Corredra perimetral de dues i tres fulles per la fabricació de finestres amb dos opcions, per a vidre monolític i amb doble acristal·lament 20mm.

Es un tancador d'estètica innovadora i solucions tècniques especials per facilitar el treball al taller i la col·locació a l'obra.



Carrils de roda ampla, i juntes que garantitzen l'estanqueïtat necessària per a donar una alta classificació en banc de proves. (en procés).

Els acabats superficials en anoditzat i lacat disposen dels segells de qualitat EWAA-EURAS i QUALICOAT respectivament.

RESULTATS:

ESTANQUEÏTAT A L'AIRE:	Classe 3
ESTANQUEÏTAT A L'AIGUA:	Classe 7 A
RESISTÈNCIA AL VENT:	Classe C 5

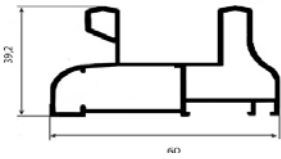
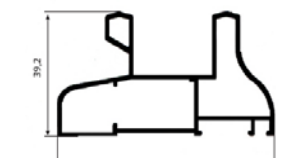
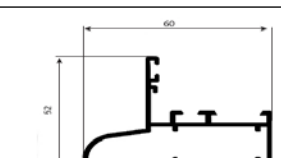
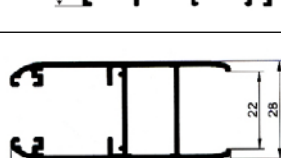
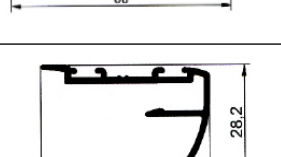
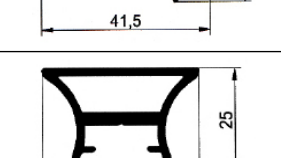
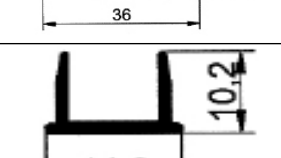
DADES TÈCNIQUES

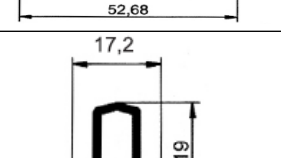
PLÀNOL	DESCRIPCIÓ	REF	LBBL	AMPL	LSGG	7022	LFPN	LFER
	Marc de 60	I5410 DCI03						
	Marc de 70	I5412 DCI04						
	Marc fixe	I5430 DCI05						
	Fulla	I5420 DCE01						
	Encreuament fulles	I5421 DCQ01						
	Reforç vertical fulles	I5432 DCQ03						
	Tapa cargols reforç	I5431 DCQ02						
	Tercer carril marc de 70	I5435 DCI06						
	Perfil unió 4 fulles	I5445 DCQ04						

LBBL - BLANC AMPL - PLATA MAT LSGG - GRIS GRAFIT 7022 - RAL 7022 LFPN - PI NU
LFER - EMBERO RUGÓS

PERFILS

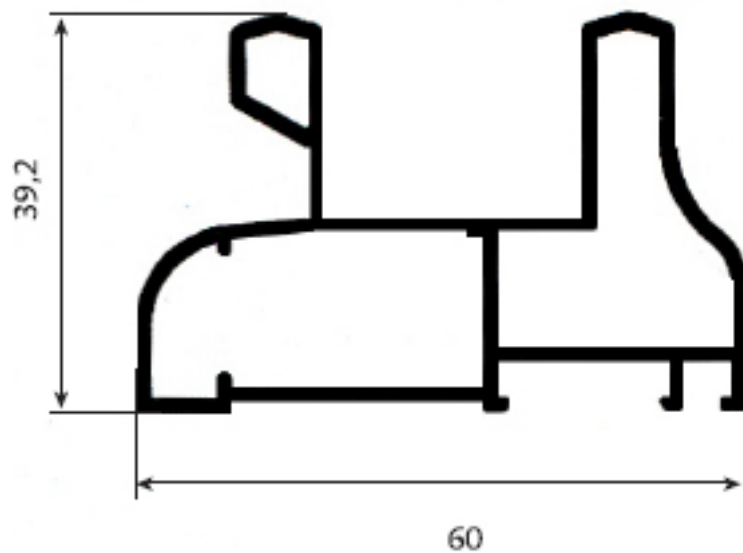

15410 / DCI03
MARC DE 60

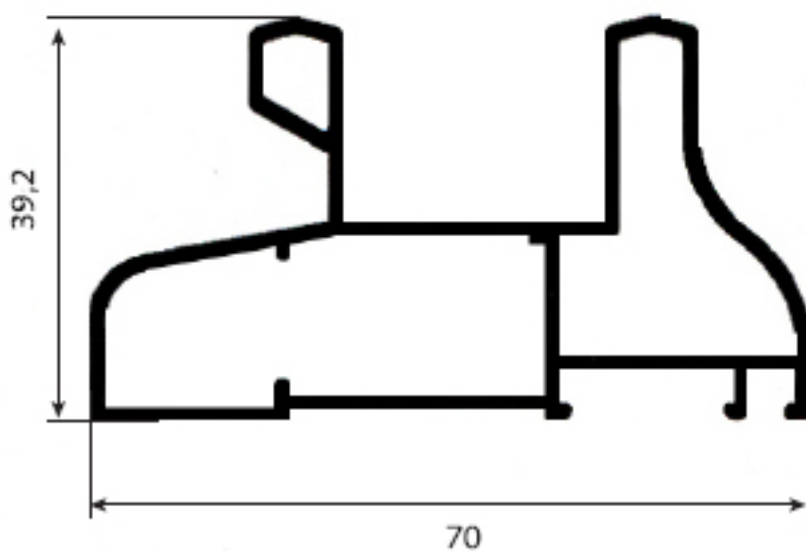

15412 / DCI04
MARC DE 70

PERFILS

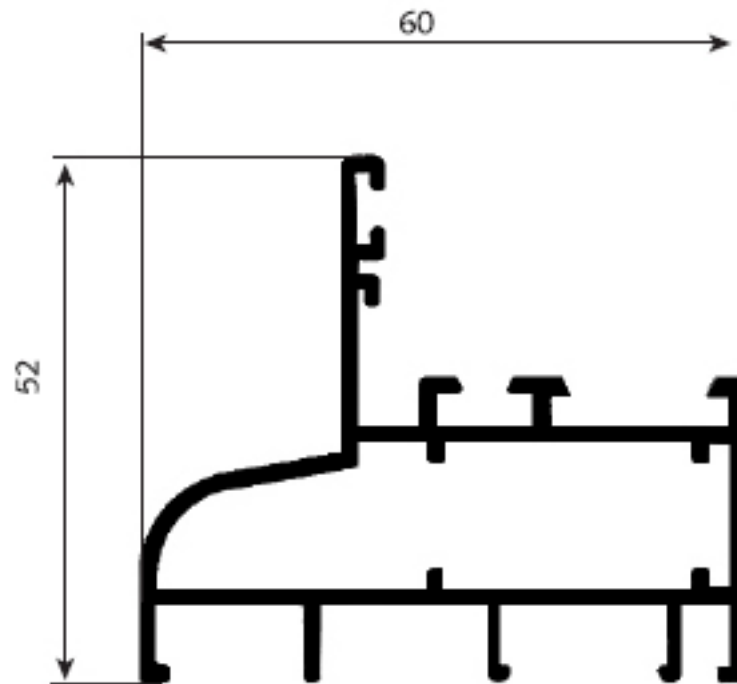

15430 / DCI05
MARC FIXE

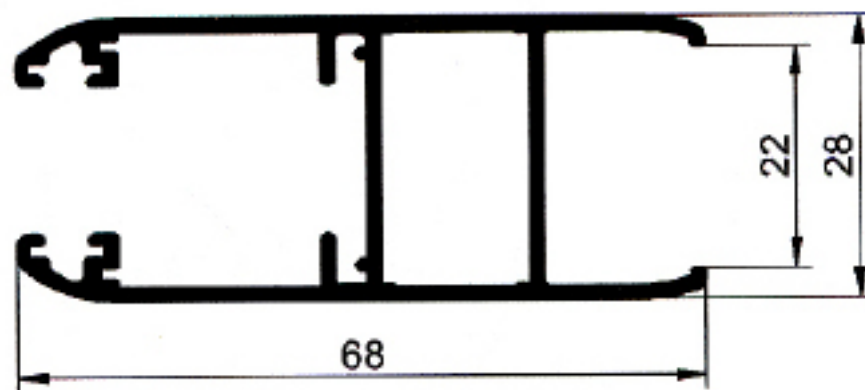

15420 / DCE01
FULLA

PERFILS

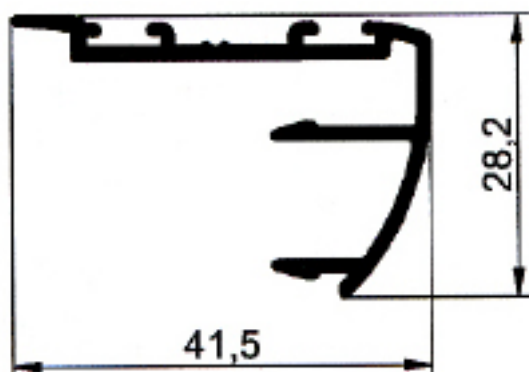

15421 / DCQ01
ENCREUAMENT FULLES

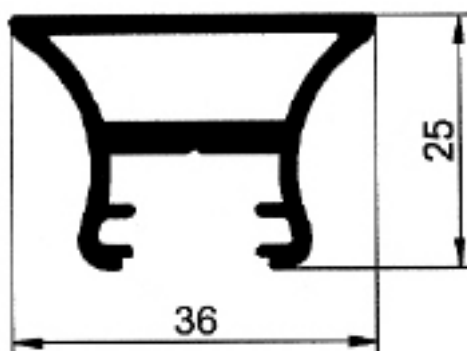

15432 / DCQ03
REFORÇ VERTICAL FULLES

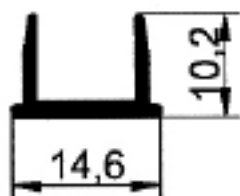

15431 / DCQ02
TAPA CARGOL REFORÇ

PERFILS

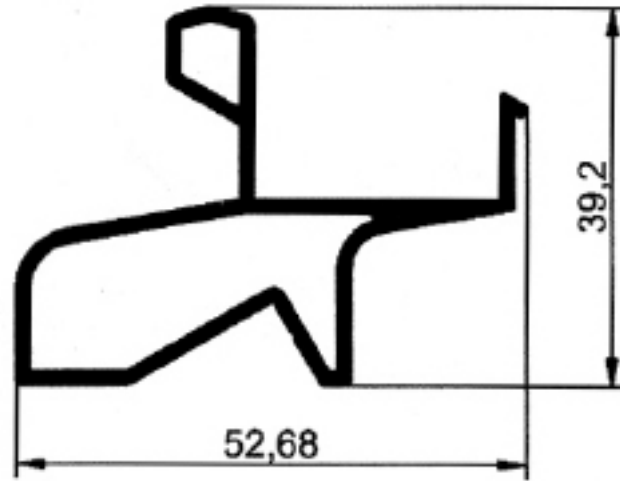

15435 / DCI06
TERCER CARRIL MARC DE 70

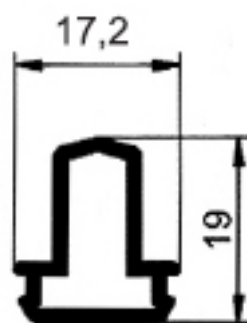











15445 / DCQ04
PERFIL UNIÓ 4 FULLES

**FÓRMULES DE TALL,
ACCESSORIS I SECCIONS
CP 60 / CP 70**





FÓRMULES DE TALL

REFERÈNCIA	POSICIÓ	UDS.	FÓRMULA DE TALL
MARCS	L	2	L
	H	2	H
15420 / DCE01	L	4	$(L - 2)/2$
	H	4	H - 61
15421 / DCQ01	H	2	H - 151
VIDRES	L	2	$(L - 226) / 2$
	H	2	H - 173

ACCESSORIS

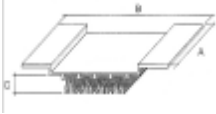
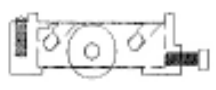
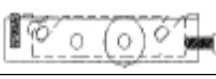
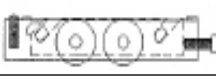
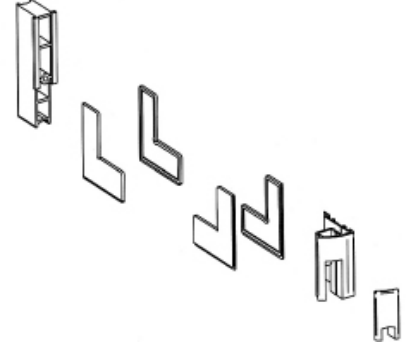

	REFERÈNCIA	DENOMINACIÓ	DISPONIBILITAT
	20221	- Tancament BRIO	Estoc BL,NG
	20220	- Joc tancament / clau	Estoc BL,NG
	22661	- Unitat tancament amb clau	Estoc BL,NG
	20228	- Ganxo marc perimetral	Estoc
	20229	- Ganxo fulla perimetral	Estoc
	20225	- Ansa per a 20221	Estoc BL,NG
	25131	- Sistema 3 punts cremona	Estoc BL,NG
	25130	- Sistema 3 punts tancament	Estoc BL,NG
	25132	- Acoblament 3 punts	Estoc
	24010	- Esquadra de marc i fulla	Estoc

ACCESSORIS

	REFERÈNCIA	DENOMINACIÓ	DISPONIBILITAT
	20188	- Tallavents superior i inferior	Estoc
	20615	- Coixinet simple boles	Estoc
	20616	- Coixinet simple agulles	Estoc
	20617	- Coixinet tàndem agulles	Estoc
		- 20190 - Kit per a fulla corredera perimetral	Estoc
	25108 25107	- Tancament multipunt 600 mm (2 punts) - Tancament multipunt 1.600mm (3 punts)	Estoc
	25230	- Tascó de recolzament cremona	Estoc
	25101	-Tascó recolzament marc	Estoc
	25104	- Assegurador anti-elevació	Estoc

ACCESSORIS



	REFERÈNCIA	DENOMINACIÓ	DISPONIBILITAT
	25105	-Tancador marc	Estoc
	25115	-Maneta	Estoc
	25118	- Unglera multipunt	Estoc

NOTA:

Consultar amb l'Oficina Tècnica les possibilitats per a col·locar panys i diferents sistemes de tancaments multipunt.