

INDUSTRIAL & STORAGE SMART SOLUTIONS

TISSA

TISSA DINAMIC



DESCRIPCIÓ /

- Arxiu horitzontal versàtil, robust, ampli i funcional. En xapa metàl·lica pintada amb pintura epoxi.
- Moble estàndard de 10 calaixos. Comosat por dos mòduls de 5 calaixos, tapa i sòcol.
- Frontal de calaixos amb tirador a tota la longitud del calaix.
- Guies equipades amb rodaments a boles. Lliscament suau. 70% d'extracció.
- Fre mecànic al final de les guies.
- Tancament amb clau a cada mòdul de calaixos.
- Càrrega màxima: 25kg uniformement repartits a cada calaix.
- Disponible amb 2, 3, 4, 5 calaixos i 3 combinacions de diferents calaixos.
- Apilable fins 5 mòduls.
- Disponibles diferents opcions i accessoris.

COLOR /



RAL 9002 - Texturat
Blanc Grisenc
Possibilitat d'altres colors sota comanda

MOBLE ESTÀNDARD /

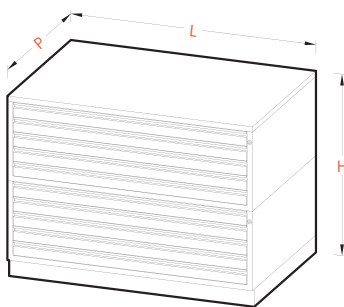

REF.	DESCRIPCIÓ	FORMAT	MESURES		
			L	P	H
DNA0.10	Arxiu Horitzontal de 10 Calaixos	DIN A0 Plus	1410	970	1034
DNA1.10	Arxiu Horitzontal de 10 Calaixos	DIN A1 Plus	1130	810	1034

MÒDULS D'AMPLIACIÓ /

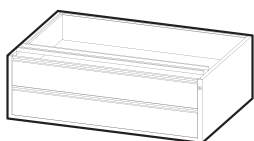

DNMA0.2 / DNMA1.2

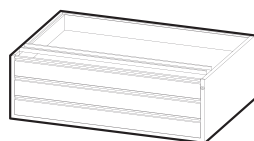

DNMA0.3 / DNMA1.3

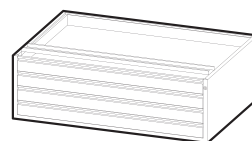

DNMA0.4 / DNMA1.4

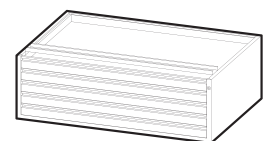

DNMA0.5 / DNMA1.5

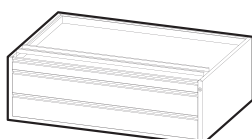

DNMA0.2.1 / DNMA1.2.1

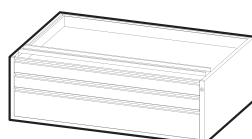

DNMA0.1.2 / DNMA1.1.2

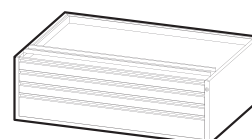

DNMA0.3.1 / DNMA1.3.1

CALAIXOS /

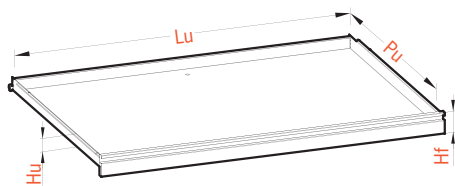

REF.	ALÇADA FRONTAL	CÀRREGA MÀX	FORMAT	MESURES ÚTILS		
	Hf	Cm		Lu	Pu	Hu
DN FRA0.84	84	25 Kg	DIN A0 Plus	1310	920	55 mm
DN FRA0.105	105	25 Kg	DIN A0 Plus	1310	920	75 mm
DN FRA0.140	140	25 Kg	DIN A0 Plus	1310	920	110 mm
DN FRA0.168	168	25 Kg	DIN A0 Plus	1310	920	135 mm
DN FRA0.210	210	25 Kg	DIN A0 Plus	1310	920	180 mm
DN FRA1.84	84	25 Kg	DIN A1 Plus	1030	760	55 mm
DN FRA1.105	105	25 Kg	DIN A1 Plus	1030	760	75 mm
DN FRA1.140	140	25 Kg	DIN A1 Plus	1030	760	110 mm
DN FRA1.168	168	25 Kg	DIN A1 Plus	1030	760	135 mm
DN FRA1.210	210	25 Kg	DIN A1 Plus	1030	760	180 mm

COMPLEMENTS /



- Tapa en xapa d'acer (SMA0 / SMA1)
- Sòcol en xapa d'acer (ZMA0 / ZMA1)



- Base amb potes (STMA0 / STMA1)



- Base amb rodes (WHMA01)

OPCIONS EXTRA /



- Calaixos de 40Kg (uniformement repartits)



- Sistema anti-vuelco



- Guies telescòpiques 45Kg



- Frontal abatible

ACCESSORIS /



- **AH40** Separadors (x12 u.)



- **PWA0 / PWA1** Petjapapers

Salleras **TISSA** Industrial S.A.

Ctra. Girona - Planes - Km 4,5
17150 Sant Gregori (Girona)

T (+34) 972 42 80 58
F (+34) 972 42 87 33

www.salleras-tissa.com
info@salleras-tissa.com

